

INFINITY mini

Stacja dokująca do iPad mini



LISTA ELEMENTÓW:

kompletny zestaw do instalacji ściennej tabletów: iPad mini, iPad mini 2, iPad mini 3, zawiera:

- ramkę naścienną otwieraną,
- kabel USB z wtykiem Lightning (produkt Apple),
- zestaw montażowy,
- instrukcja montażu.



2. INSTALACJA:

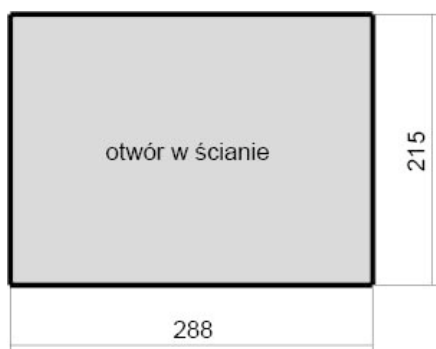

A. Wykonaj w ścianie z płyty GK otwór wg poniższych wymiarów (w ścianie betonowej analogicznie)



B. Otwórz puszkę elektryczną podtynkową, zdejmując pokrywę widoczną wewnątrz INFINITY iPad Frame, odkręcając 2 wkręty

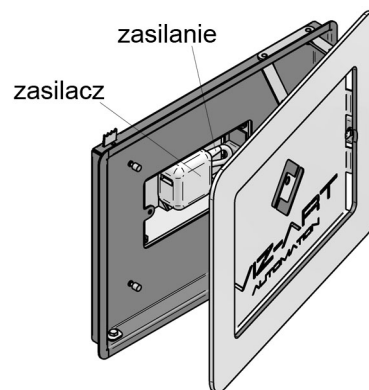

C. Włóż zasilacz (nie zawarty w zestawie) i podłącz kabel zasilający (110 - 230 V) do sieci. Kabel Lightning wepnij do zasilacza wtykiem USB (zawarty w komplecie).



D. Zamknij puszkę elektryczną, ponownie przykręcając pokrywę śrubkami.

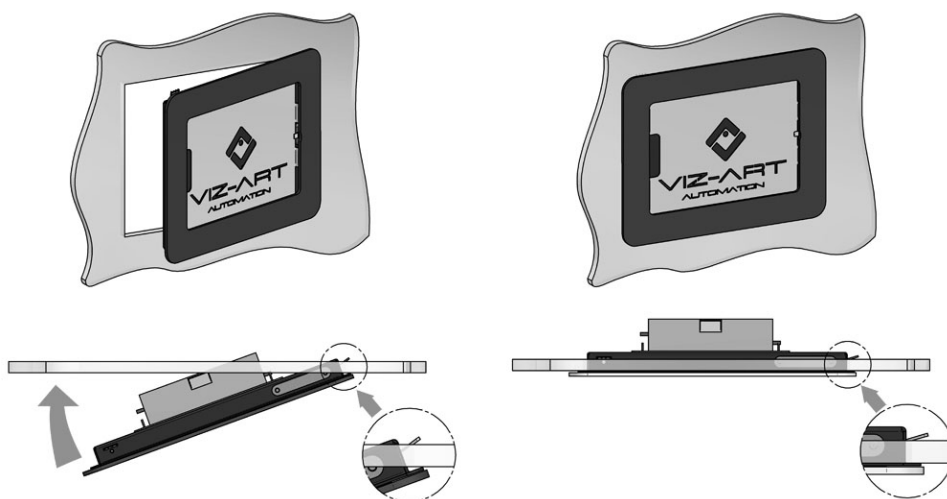

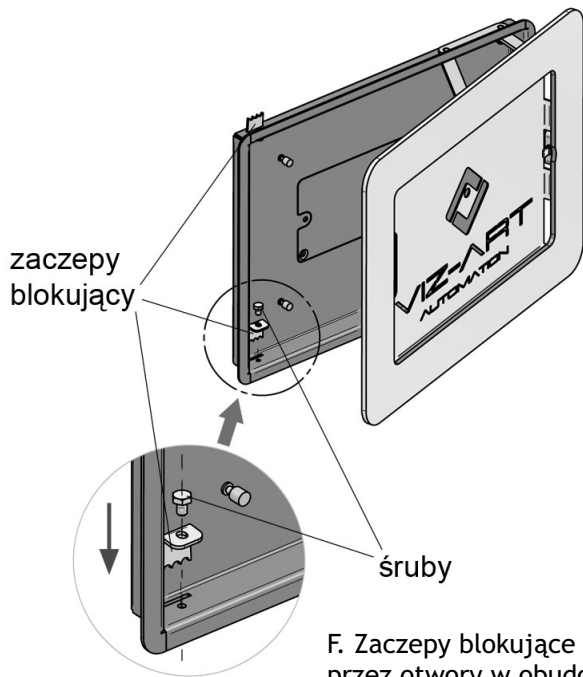

F. Zaczepty blokujące przelóż przez otwory w obudowie, dokręć zaczepty śrubami dołączonymi do zestawu. Zamocuj to INFINITY iPad Frame w otworze w ścianie.

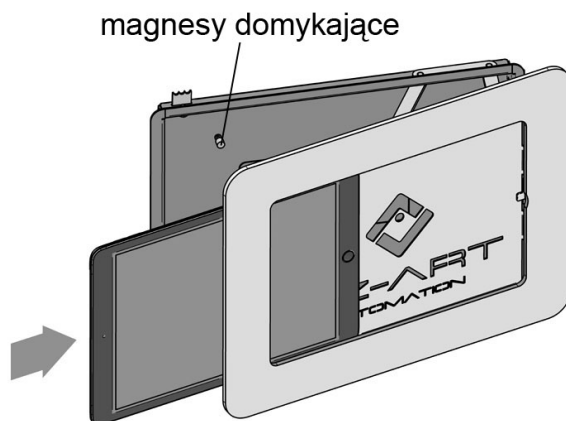

G. Wsuń tablet do kieszeni INFINITY iPad frame. Gdy napotkasz na wyczuwalny opór, masz pewność, że wtyk Lightning znajduje się na swoim miejscu. Delikatnie domknij kieszeń obudowy (do wyczuwalnego oporu na magnesach domykających), aby szklana ramka przylegała do ściany.

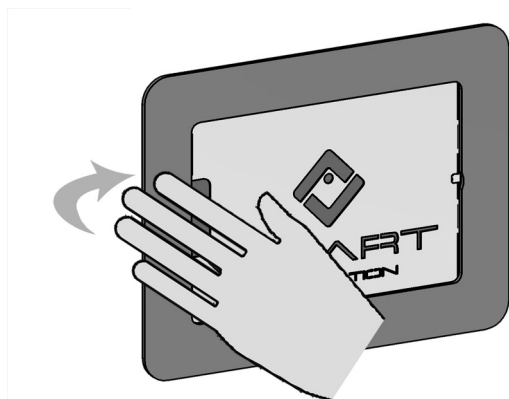

H. W celu wyjęcia z INFINITY iPad Frame swojego iPada chwyc za lewą krawędź szklanej ramki i delikatnie odciągnij ramkę od ściany.

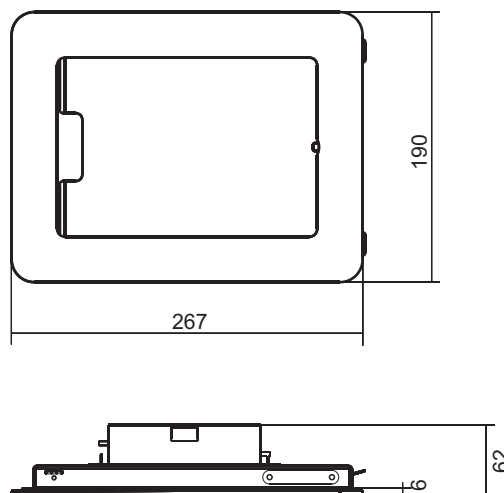

2. DANE TECHNICZNE:

Waga netto: 1,95 kg

Waga brutto: 2,35 kg (0,39x0,34x10m) (0,1326m³)

Przeznaczenie: Pad mini, iPad mini 2, iPad mini 3, iPad mini 4

Producent:
VIZ-ART Automation
tel. +48 22/613 88 99
www.viz-art.pl