

INFINITY iPad frame

Stacja dokująca do iPadów Apple



1. LISTA ELEMENTÓW:

kompletny zestaw do instalacji ściennej tabletu iPad Air2 zawiera:

- ramkę ścienną otwieraną,
- kabel USB z wtykiem Lightning (produkt Apple),
- zestaw montażowy,
- instrukcja montażu.



2. INSTALACJA:

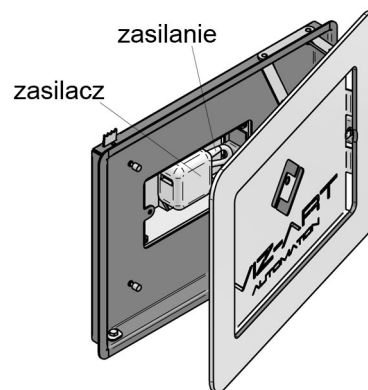
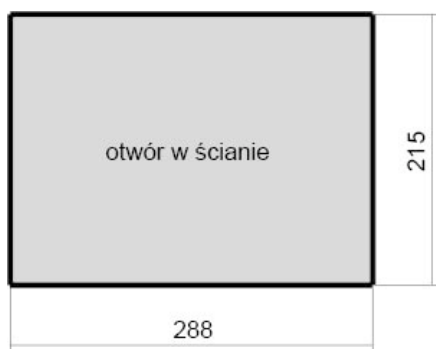

A. Wykonaj w ścianie z płyty GK otwór wg poniższych wymiarów (w ścianie betonowej analogicznie)

B. Otwórz puszkę elektryczną podtynkową, zdejmując pokrywę widoczną wewnątrz INFINITY iPad Frame, odkręcając 2 wkręty

C. Włóż zasilacz (nie zawarty w zestawie) i podłącz kabel zasilający (110 - 230 V) do sieci. Kabel Lightning wepnij do zasilacza wtykiem USB (zawarty w komplecie).

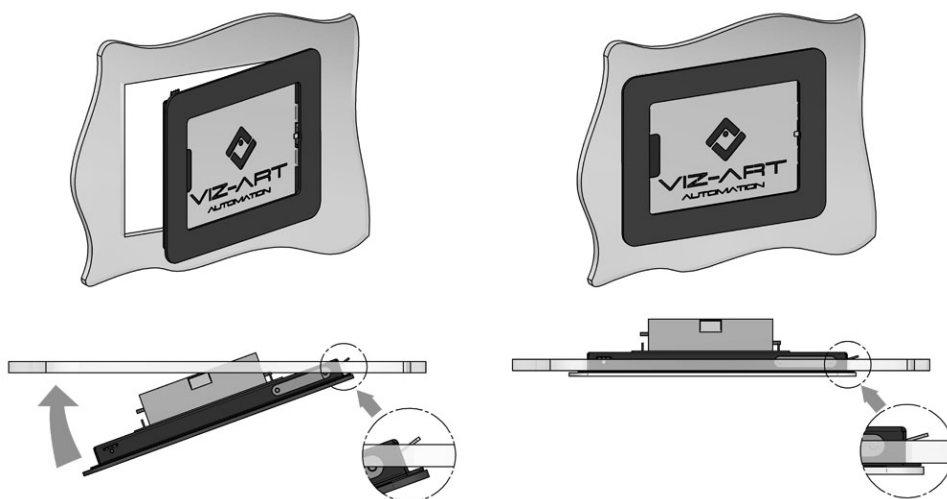

D. Zamknij puszkę elektryczną, ponownie przykręcając pokrywę śrubkami.

E. Montaż do ściany (wg powyższych rysunków)

- Wsunąć obudowę INFINITY iPad Frame prawą stroną w otwór w ścianie,
- Dosunąć do krawędzi (w prawą stronę),
- Włożyć całkowicie INFINITY do otworu w ścianie, tak aby obudowa ramki przylegała do płaszczyzny ściany

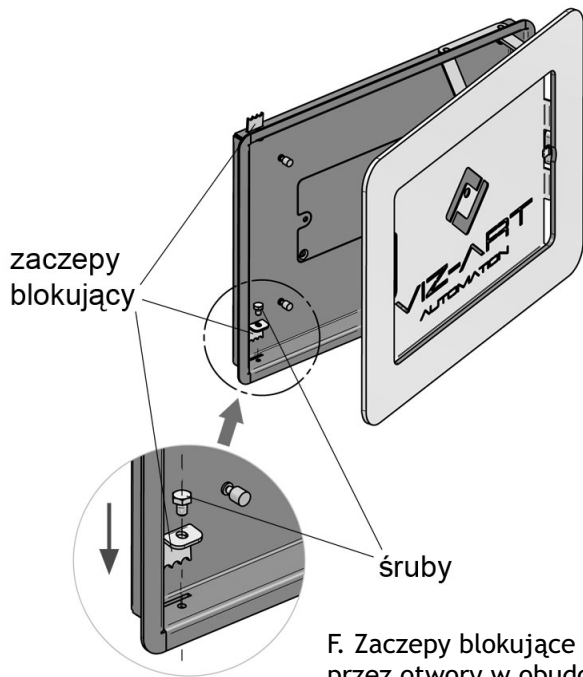

F. Zaczepty blokujące przelóż przez otwory w obudowie, dokręć zaczepty śrubami dołączonymi do zestawu. Zamocuj to INFINITY iPad Frame w otworze w ścianie.

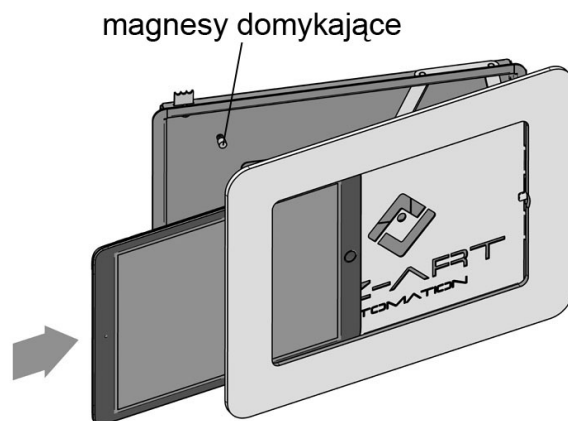

G. Wsuń tablet do kieszeni INIFINITY iPad frame. Gdy napotkasz na wyczuwalny opór, masz pewność, że wtyk Lightning znajduje się na swoim miejscu. Delikatnie domknij kieszeń obudowy (do wyczuwalnego oporu na magnesach domykających), aby szklana ramka przylegała do ściany.

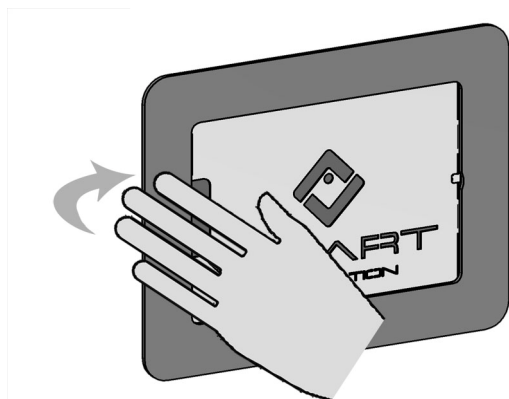

H. W celu wyjęcia z INIFINITY iPad Frame twojego iPada chwycić za lewą krawędź szklanej ramki i delikatnie odciągnij ramkę od ściany.

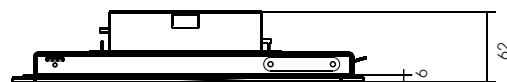
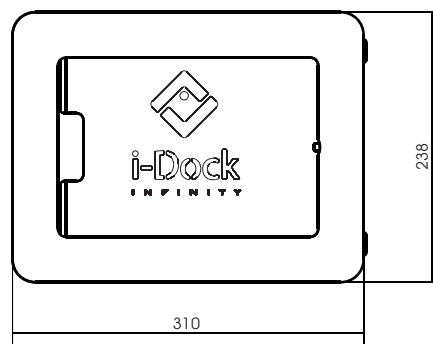

2. DANE TECHNICZNE:

Waga netto:	1,95 kg
Waga brutto:	2,35 kg (0,39x0,34x10m) (0,1326m ³)
Przeznaczenie	INIFINITY: iPad, iPad Air2, iPad Air (PRO 9,7")
	INIFINITY II: iPad 5 (5 generacji 2017), iPad 2018

Producent:
VIZ-ART Automation
tel. +48 22/613 88 99
www.viz-art.pl