

# GIOTTO BT A

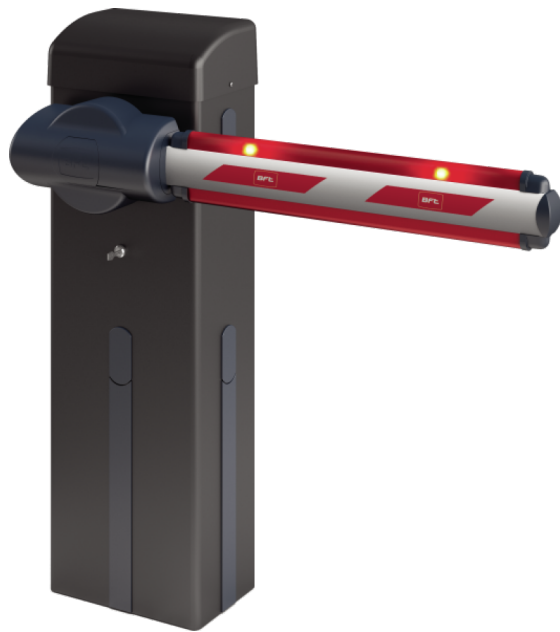

Gama barier do intensywnej i bardzo intensywnej eksploatacji, do przejazdów do 6 metrów szerokości. Centralka sterownicza zintegrowana z łącznością U-Link  
Dostępne w wersjach 24V, dysponują szeroką gamą akcesoriów, dzięki której dopasowują się do każdego kontekstu.

## DIMENSION (MM)

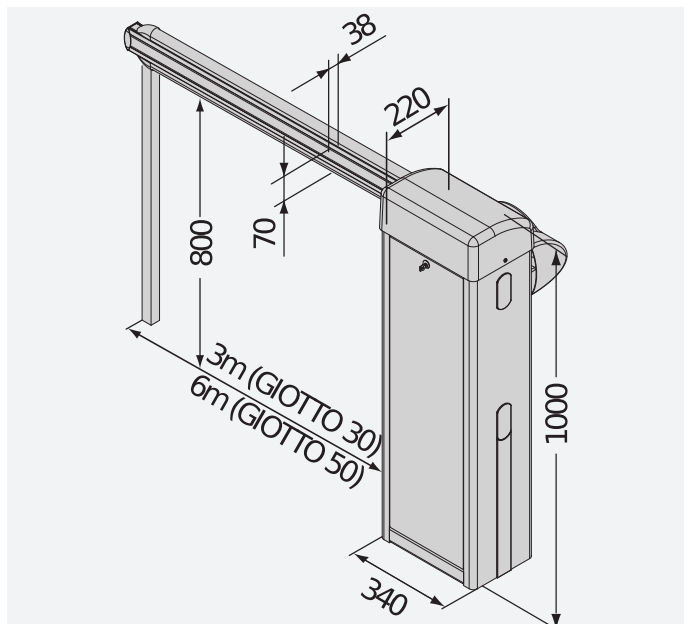

## TECHNICAL FEATURES

SZLABANY PARKINGOWE, SZLABANY AUTOMATYCZNE - BFT



**MERAK BG: Wbudowana centrala sterująca do 1 siłownika 24V do bram przesuwnych.**















**MERAK BG - Wbudowane**



- Wbudowana centrala sterująca do 1 siłownika 24V do bram przesuwnych
- Board power supply: 230V single-phase
- Main characteristics: removable terminal boards with new colour standard, simplified programming with scenario display, integrated two-channel receiver, D-Track based antisquashing system and slowdown during opening or closing

	<p>D730251 - <b>CBO</b></p> <p>Base plate for mod. MOOVI - GIOTTO.</p>		<p>N728033 - <b>AQ3</b></p> <p>Ramię płaskie jednoczęściowe o dł. 3 metrów do GIOTTO i MOOVI.</p>
	<p>N728034 - <b>AQ5</b></p> <p>Ramię płaskie jednoczęściowe o dł. 5 metrów do GIOTTO i MOOVI.</p>		<p>N999507 - <b>OMEGA AQ</b></p> <p>Opakowanie akcesoriów do montażu ramienia prostokątnego 3/5 m do MOOVI/GIOTTO.</p>
	<p>N728031 - <b>AT3</b></p> <p>Ramię rurowe jednoczęściowe o dł. 3 metrów do MOOVI/GIOTTO.</p>		<p>N728032 - <b>AT5</b></p> <p>Ramię rurowe jednoczęściowe o dł. 5 metrów do MOOVI/GIOTTO.</p>
	<p>N728038 - <b>AT6</b></p> <p>Ramię rurowe jednoczęściowe o dł. 6 metrów do MOOVI/GIOTTO.</p>		<p>N999513 - <b>OMEGA AT</b></p> <p>Pack of accessories for installation of 3/5 m round boom for MOOVI/GIOTTO.</p>
	<p>P120023 - <b>FAF 2</b></p> <p>Widłkowa podpora stała do ramion. Do przykręcenia śrubami do podłoża.</p>		<p><b>new</b> N999608 - <b>ACTR</b></p> <p>Opakowanie 12 dodatkowych etykiet odbłaskowych (1 opakowanie dołączone do każdego szlabanu).</p>
	<p>N728051 - <b>ART 90 Q</b></p> <p>Przegub 90° do szlabanów GIOTTO, MOOVI. Maks. przejazd użyteczny 4 m.</p>		<p>D573003 - <b>SB</b></p> <p>Firanka aluminiowa do ramion szlabanów drogowych. Cena za metr liniowy (Obliczyć użyteczną długość przejścia minus 40 cm).</p>
	<p>P120001 00001 - <b>KIT LIGHT</b></p> <p>Lampki na ramię o dł. od 3 - 4.5 m.</p>		<p>P120001 00002 - <b>KIT LIGHT1</b></p> <p>Lampki do ramienia o dł. ponad 4.5 m.</p>



 P120028 00001 - <b>PCA N3</b>	Profil gumowy zabezpieczający na dolną i górną krawędź ramion o długości maks. 3 m.	 P120028 00002 - <b>PCA N4</b>	Profil gumowy zabezpieczający na dolną i górną krawędź ramion o długości maks. 4 m.
 P120028 00003 - <b>PCA N5</b>	Profil gumowy zabezpieczający na dolną i górną krawędź ramion o długości maks. 5 m.	 P120028 00004 - <b>PCA N6</b>	Profil gumowy zabezpieczający na dolną i górną krawędź ramion o długości maks. 6 m.
 P120026 - <b>ZFAF2</b>	Dodatkowe elementy kotw. do przymocowania do podłoża widetek modelu FAF2.	 D940007 - <b>GAM</b>	Ruchoma podpora do ramion szlabanów BGV (nieodpowiednia do BGV 30).
 D940008 - <b>GA AQ AT</b>	Ruchoma podpora do szlabanów AQ lub AT (do barier MOOVI, MICHELANGELO i GIOTTO). -.	 D940009 - <b>GAMA AQ AT</b>	Ruchoma podpora, amortyzowana, do szlabanów AQ lub AT (do barier MOOVI, MICHELANGELO i GIOTTO). -.
 N190104 - <b>BIR C</b>	Gumowa krawędziowa listwa o wys. 30 mm Cena za metr, dostawa: wielokrotności metra.	 P111401 00001 - <b>VENTIMIGLIA N5</b>	Urządzenie na podcierwień do listew krawędziowych BIR C lub BAR C (zgodne z normą EN 12978).
 P120018 - <b>THERMO</b>	Rezystor grzejny z termostatem do obsługi szlabanów GIOTTO BT A, MOOVI, MICHELANGELO BT A w temperaturach otoczenia do -40°C.	 P111001 00003 - <b>RME 2</b>	Detektor magnetyczny metalu dwukanałowy 230 V, wyposażony w cokół instalacyjny.
 P111274 - <b>RME 1 BT</b>	Detektor magnetyczny metalu 24 V jednokanałowy, wyposażony w cokół instalacyjny.	 D110926 00001 - <b>SPIRA 2X1</b>	Pętla magnetyczna 2 x 1 m.

